

protherm



Thermolink S

Руководство по эксплуатации
Установка и сервисное
обслуживание

- Выбор температуры режима отопления „Комфорт“ или „Эко“
- Программа на 24 часа и на 7 дней
- Защита от замерзания
- Режим „Отпуск“, временное изменение температуры в помещении

RU **CE**
версия

0020040121 - v.1.0 12/2006

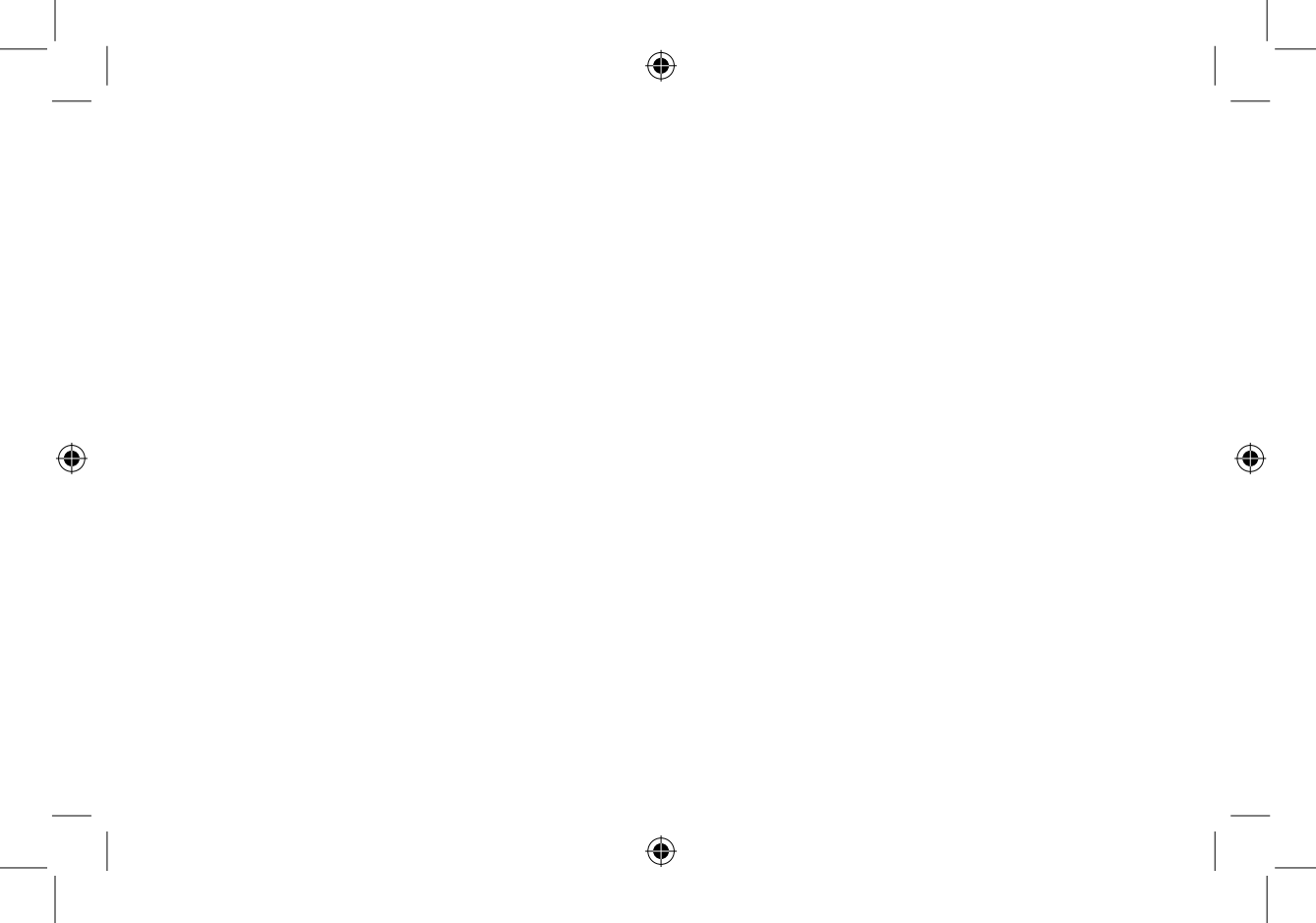

Инструкция по эксплуатации

1	Общие положения	2	7.6	Установка температуры отопления	11
2	Документация	2	7.6.1	Режимотопления „Комфорт“	11
3	Гарантия /Ответственность	3	7.6.2	Режимотопления „Эко“	12
4	Использование термостата	4	7.7	Режим „Отпуск“	13
5	Уход за термостатом	5	7.8	Установка времени и даты.....	14
6	Утилизация.....	5	7.9	Недельная программа отопления	15
7	Использование термостата	6	7.10	Временное изменение температуры в помещении	19
7.1	Передняя панель	6	7.11	Информационное меню	22
7.2	Описание дисплея	7	7.12	Замена батареек	23
7.3	Функции кнопок	7	8	Обнаружение поломок	25
7.4	Основное изображение дисплея	9	9	Защита от замерзания	28
7.5	Выбор рабочего режима	9			

1 Общие положения

Thermolink S представляет собой программируемый недельный пространственный термостат, позволяющий регулирование температуры в соответствии с Вашими требованиями, образом жизни и в удобных для Вас временных интервалах.

Данный термостат автоматически регулирует температуру окружающей среды в зависимости от установленной программы.

Монтаж и ввод в действие этого прибора должно проводиться только квалифицированным техником в соответствии с прилагаемой схемой подключения и действующими

требованиями безопасности. Для обеспечения условий коэффициента защиты II электромонтажные работы должны проводиться обученными специалистами в соответствии с требованиями документа VDE 0100. Данный прибор используется для регулирования температуры исключительно в сухих помещениях с нормальной средой. Для ухода и технического обслуживания прибора обращайтесь к услугам фирм по установке и сервисному обслуживанию.

2 Документация

- Мы настоятельно советуем Вам сохранить настоящее Руководство по эксплуатации.

Обращаем Ваше внимание на то, что ни

производитель, ни поставщик не несут ответственности в случае непрофессионального обращения с прибором, которое противоречило бы данному Руководству по эксплуатации. В случае поломки прибора по данной причине они не несут ответственности за ущерб.

3 Гарантия / Ответственность

Гарантия предоставляется на 24 месяца с даты продажи. Изготовитель отвечает лишь за скрытые дефекты, возникшие в процессе производства.

- Прибор должен быть установлен профессиональной фирмой по монтажу в соответствии с действующими предписаниями, стандартами и

законодательством.

- Термостат должен использоваться в соответствии с Руководством по эксплуатации.
- Термостат не может подвергаться ремонту, разбираться и т.д. в течение всего гарантийного срока ни кем, кроме квалифицированного специалиста.

Гарантия не распространяется в случае материального ущерба или повреждения прибора:

- в результате неправильной или непрофессиональной установки,
- ущерба, возникшего в связи с оборудованием, к которому термостат был подключен,

- поломки в результате изменений неправильного подключения.

Информацию о неисправности пользователь должен сообщить фирме по монтажу. В течение гарантийного срока термостат не должен подвергаться каким-либо вмешательствам и ремонту без предварительного согласия производителя.

4 Использование термостата

Thermolink S представляет собой программный пространственный термостат, который предназначен для регулирования деятельности отопительного прибора. В зависимости от температуры в помещении, а также установленной программы он экономит средства на отопление. Любое иное использование считается несоответствующим и запрещается.

Производитель не несет ответственности за ущерб, возникший в результате использования термостата не по назначению. В таком случае расходы несет пользователь.

5 Уход за термостатом

- Поверхность термостата очищается мокрой тряпкой, намоченной в теплом мыльном растворе.
- Следите за тем, чтобы вода не проникла внутрь термостата.
- Не используйте абразивных средств, чтобы не повредить коробку или переднюю панель термостата.

6 Утилизация

Товар состоит из компонентов, которые необходимо утилизировать по окончании срока эксплуатации. Сам термостат утилизируется, как и любое другое электронное оборудование.

7 Использование регулятора

7.1 Передний щит



6

Схема

- 1 **Дисплей**
- 2 **mode** кнопка
- 3 **prog** кнопка
- 4 **-** кнопка
- 5 **+** кнопка

7.2 Описание дисплея

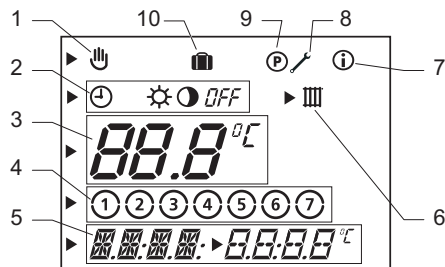

Схема

- 1 **Временное изменение температуры в помещение**
- 2 **Индикатор режима работы прибора**
- 3 **Многофункциональная зона изображения (1)**
- 4 **Дни недели**
- 5 **Многофункциональная зона изображения (2)**
- 6 **Символ подогрева отопительной воды**
- 7 **Символ информационного меню**
- 8 **Символ сервисного меню**
- 9 **Символ программного меню**
- 10 **Символ режима „отпуск“**

7.3 Описание функции кнопок

7.3.1 Кнопка

Повторным нажатием на кнопку  возможна установка следующих обозначений:

Количество нажатий	Описание
1	Выбор рабочего режима
2	Выбор отопительного режима „Комфорт“
3	Выбор отопительного режима „Эко“
4	Режим „Отпуск“
5	Установка дней недели
6	Установка времени
7	Установка даты

7.3.2 Кнопки

Нажатием кнопки  :

- **Несколько раз:** Вы можете переключать программы отопления.
- **Нажатием кнопки в течение 5 секунд:** Вы можете изменить программу отопления.

7.3.3 Кнопка

Нажатием на эту кнопку  значение уменьшается.

7.3.4 Кнопка

Нажатием на эту кнопку  значение увеличивается.

7.4 Исходные параметры дисплея

При первом включении термостата на дисплее появляется его исходное изображение.

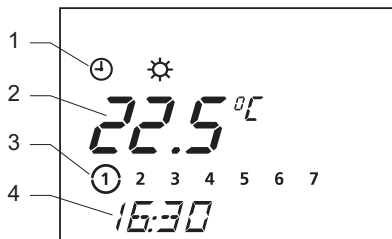





Схема

- 1 Текущий режим работы
- 2 Температура в помещении
- 3 Текущий день
- 4 Текущее время

7.5 Выбор режима работы

- В исходной позиции дисплея нажмите кнопку выбора режима работы термостата (mode). Начнет мигать символ (1).
- С помощью кнопок (+) и (-) выберите режим работы. Появится и замигает символ режима работы.

Символ	Рабочий режим
	Автоматически: Термостат переключается с температуры  и  в режиме отопления в зависимости от запрограммированного времени на часах.
	Комфорт: Комфортный режим.
	Эко: Экономический режим.
<i>OFF</i>	Отключено: Отопление отключено. Работает функция защиты термостата от замерзания.

Настройка сохранится:

- **автоматически через 10 секунд:** вернется исходное изображение дисплея,
- **или после нажатия кнопки ** : появится установленное изображение дисплея.

7.6 Установка температуры отопления

7.6.1 Выбор температуры отопления „Комфорт“

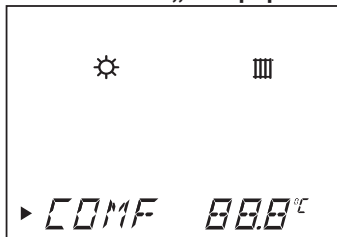

- При исходном изображении дисплея нажмите на кнопку **(mode)** два раза.
- Используйте кнопки **(+)** и **(-)** для установки режима „Комфорт“  .

Начинает мигать установленная температура.

 	Значение температуры (°C)
Минимальный	5
Рекомендуемый	20
Максимальный	30

Настройка сохранится:

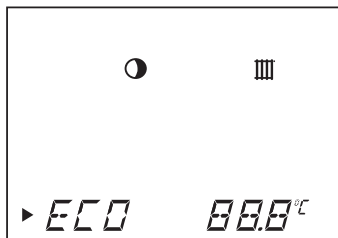

- **автоматически через 10 секунд:** появится исходное изображение дисплея .
- **после нажатия кнопки **(mode)** :** появится требуемое изображение дисплея.

7.6.2 Выбор режима отопления „Эко“



- При исходном изображении дисплея нажмите на кнопку (mode) три раза.
- Используйте кнопки (+) и (-) для установки режима „Эко“ (☀).

Начинает мигать установленная температура.

 	Значение температуры (°C)
Минимальный	5
Рекомендуемый	15
Максимальный	30

Настройка сохранится:

- **автоматически через 10 секунд:** появится исходное изображение дисплея,
- **после нажатия кнопки (mode) :** появится требуемое изображение дисплея.

7.7 Режим „Отпуск“

При выборе данного режима термостат на время Вашего отсутствия отключен *OFF*. Защита прибора против замерзания работает.

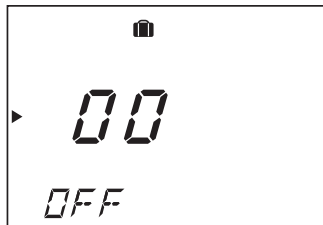

• Нажмите на кнопку **(mode)** четыре раза: При установке режима „Отпуск“ замигает символ *00* примерно на 10 секунд.

- С помощью кнопок **+** и **-** установите количество дней, в течение которых Вы будете отсутствовать (от 0 до 99).

Символ  появится при исходном изображении дисплея.

Режим будет действовать в течение заданного количества дней, которое было запрограммировано.

После этого функция  отключится автоматически

- При ручном выборе завершения режима „Отпуск“ нажмите на кнопку **(mode)** один раз.

При исходных параметрах дисплея символ  больше не изображается.

7.8 Установка времени и даты

7.8.1 Установка текущего дня недели

- При исходном изображении дисплея нажмите на кнопку (mode) пять раз.
- Используйте кнопки (+) и (-) для установки актуального дня недели. Замигает название дня недели

① = Понедельник	⑤ = Пятница
② = Вторник	⑥ = Суббота
③ = Среда	⑦ = Воскресенье
④ = Четверг	

Настройка сохранится:

- **автоматически через 10 секунд:** появится исходное изображение дисплея,
- **после нажатия кнопки (mode) :** появится требуемое изображение дисплея.

7.8.2 Установка времени

- При исходном изображении дисплея нажмите на кнопку (mode) шесть раз.
- Используйте кнопки (+) и (-) для установки часа
- Нажмите кнопку (mode) .
- Используйте кнопки (+) и (-) для установки минут

Настройка сохранится :



- **автоматически через 10 секунд:** появится исходное изображение дисплея,
- **после нажатия кнопки mode :** появится требуемое изображение дисплея.

Примечание: Если фирма по установке активизировала функцию «Календарь года», часы будут автоматически переключаться с летнего на зимнее время.

7.8.3 Установка даты (*)

(*) установка возможна только в том случае, если функция «Календарь года» была активизирована фирмой по установке.

- При исходном изображении дисплея нажмите кнопку mode семь раз.

- Используйте кнопки \oplus и \ominus для установки актуальной даты: день/месяц/год.

Настройка сохранится:

- **автоматически через 10 секунд:** появится исходное изображение дисплея,
- **после нажатия кнопки mode :** появится требуемое изображение дисплея.

7.9 Недельная программа отопления

Недельная программа отопления является действующей только при автоматическом рабочем режиме \downarrow .

Примечание: Для перехода на ежедневное программирование обратитесь в фирму по установке.



7.9.1 Пример недельной программы отопления

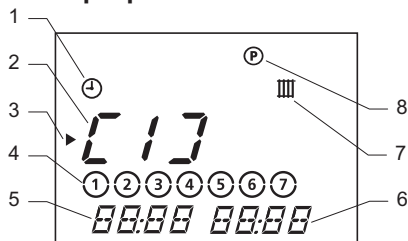

Схема

- 1 Выбранный режим работы
- 2 Температура отопления „Комфорт“
- 3 Курсор (указывает показатель, который должен быть изменен)
- 4 День или группа дней
- 5 Начальное время программы отопления

- 6 Окончательное время программы отопления
- 7 Программирование временного интервала отопления
- 8 Меню программирования

Можно выбрать 3 временных интервала отопления при температуре „Комфорт“
☀.

Пример:

- [1]: весь день
- [1]: утро и [2]: вечер
- [1]: утро, [2]: время обеда и [3]: вечер

Внимание! Эти три временных интервала дня не должны пересекаться.

Пример недельной программы отопления:

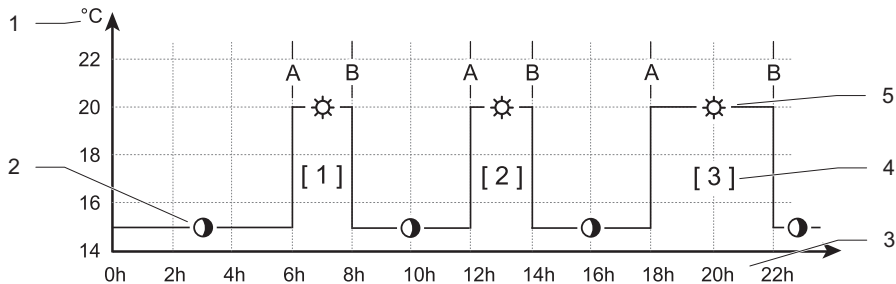

Схема

- A Начальное время программы отопления
- B Окончателное время программы отопления
- 1 Температурная ось, температура
☀ „Эко“ или ● „Комфорт“

- 2 Отопление в режиме ● „Эко“
- 3 Время суток
- 4 „Комфорт“
- 5 Отопление в режиме
☀ „Комфорт“

Производственная установка для временных интервалов:

Временная ось	День недели/несколько дней	Время включения	Время выключения
[1]	① ② ③ ④ ⑤ 6 7	06:00	22:00
	1 2 3 4 5 ⑥ 7	07:30	23:30
	1 2 3 4 5 6 ⑦	07:30	22:00
[2]	-	-	-
[3]	-	-	-

7.9.2 Установка недельной программы отопления

- Нажмите и удерживайте кнопку 

около 5 секунд.

Начинает мигать значение временного интервала „[1]“.

- Выберите значение временного интервала, который Вы желаете установить - используйте кнопки \oplus и \ominus („[1]“, „[2]“ или „[3]“).
- Нажмите кнопку . С помощью кнопок \oplus и \ominus установите день недели или группу дней, предлагаемых в данной таблице:

Вся неделя	① ② ③ ④ ⑤ ⑥ ⑦
От понедельника до пятницы	① ② ③ ④ ⑤ 6 7
Выходные дни	1 2 3 4 5 ⑥ ⑦
Каждый день	① , ② , ③ , и т.д.



- Нажмите кнопку **prog**. С помощью кнопок **+** и **-** выберите начало и конец временного интервала.
- Нажмите на кнопку **prog** еще раз и установите временной интервал.
- Повторите предыдущие шаги.
- Нажмите на кнопку **prog** и удерживайте ее приблизительно 10 секунд для того, чтобы покинуть меню программирования.

На дисплее появится исходное изображение.

7.10 Временное изменение температуры в помещении

Примечание:

- Данная установка возможна только при автоматическом режиме отопления .
- Данная установка позволит временное регулирование температуры в помещении до нового изменения температуры в программе отопления (см. пример).



Пример переходного изменения температуры, установленной в помещении:

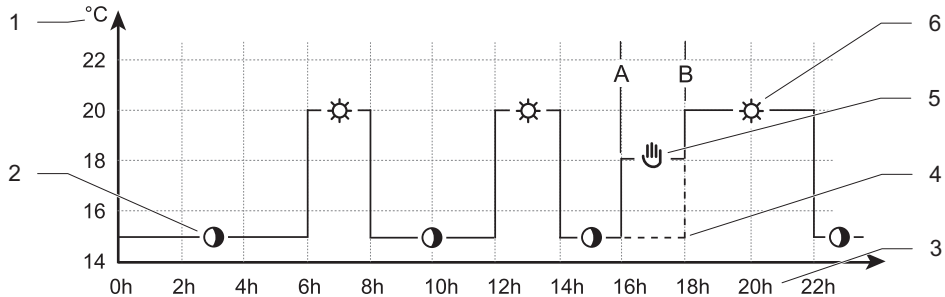

Схема

A Начальное время переходного изменения температуры

B Окончательное время переходного изменения температуры

1 Температурная ось, температура в режимах ☀ „Эко“ или 🌙 „Комфорт“

2 Отопление в режиме 🌙 „Эко“

3 Час суток

4 Начало отопления в режиме ☀ „Комфорт“

5 Переходное изменение температуры

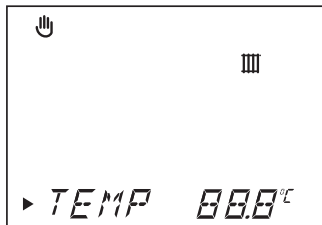

6 Отопление в режиме ☀ „Комфорт“

- При исходном изображении дисплея используйте кнопки \oplus и \ominus до появления требуемой температуры. Появится символ , и начнет мигать предшествующее значение температуры.



- С помощью кнопок \oplus и \ominus установите требуемое значение комнатной температуры. Начнет мигать значение установленной

температуры..

 	Временная установка комнатной температуры (°C)
Минимальное значение	8
Максимальное значение	30

Настройка сохранится:

- **автоматически через 10 секунд:** появится исходное изображение дисплея
- **после нажатия кнопки mode :** появится требуемое изображение дисплея.

При дальнейшем изменении температуры в программе отопления исчезнет символ .



- Для отмены переходного изменения температуры нажмите кнопку **mode**. Появится символ *OFF*.

Спустя 3 секунды появится исходное изображение дисплея, и символ  погаснет.

7.11 Информационное меню

Меню, изображающее установки термостата.

- При исходном изображении дисплея нажмите на кнопку **prog** столько раз, сколько потребуется для изображения следующей информации:

Изображен символ .

- На дисплее изображен символ показателя температуры “Комфорт”
- На дисплее изображен символ показателя температуры “Эко”.
- На дисплее изображен символ установки горячей воды.
- На дисплее изображены временные интервалы программы отопления.
- На дисплее изображена дата (при включенном „Календаре года“).
- На дисплее изображено название термостата.



7.12 Замена батареек

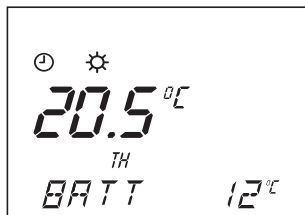

После того, как на экране появится символ „BATT“, срок действия батареек, скорее всего, завершится в течение 1 месяца.

Примечание:

В случае, если замена батареек не была осуществлена в срок, термостат переключится на температуру „Комфорт“.

Запрограммированные установки не будут стерты.

- Очистите пространство из-под батареек перед тем, как заменить их на новые.
- Не используйте одновременно новые и старые батарейки, не комбинируйте батарейки разных типов.
- Не используйте аккумуляторные батарейки.
- Не храните батарейки при высокой температуре или вблизи открытого огня, не пытайтесь их разбирать и хорошо их проверьте.
- Не оставляйте использованные батарейки в термостате.
- В случае протекания электролита и попадания его на кожу или одежду, немедленно промойте водой место попадания.

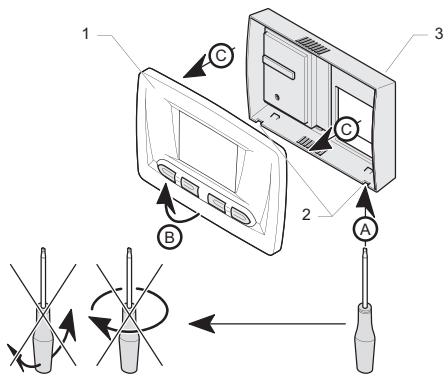

Схема

- 1 Передняя панель
- 2 Штамповка
- 3 Коробка термостата

- Отделите переднюю панель (1) от коробки термостата (3) в порядке от (A) до (C).

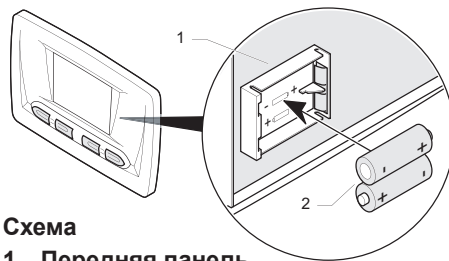

Схема

- 1 Передняя панель
- 2 Батарейки

- Замените использованные батарейки на новые батарейки типа „AAA LR03“. Соблюдайте полярность при их установке (направление „+“ и „-“).

8 Отчеты о неисправностях

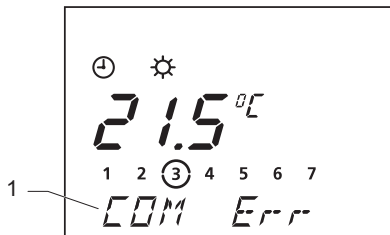

Схема

1 Область многофункционального дисплея

Информация о неисправности появляется в многофункциональной части (1) дисплея термостата.

Внимание!

Не пытайтесь сами ремонтировать прибор. В случае необходимости обратитесь к фирме по установке и сервисному обслуживанию.

Неисправность	Причина	Действия, направленные на ее устранение
Дисплей выключен	Отказ подключения	<p>Проверьте:</p> <ul style="list-style-type: none"> - правильно ли вставлены батарейки - полярность батареек - их годность. Старые батарейки замените на новые. <p>После обновления подключения термостата, автоматически загорится его дисплей. В случае, если неисправность не была устранена, обратитесь к опытному специалисту.</p>
Температура в помещении не достигла установленного значения.	Терморегулирующие клапаны на радиаторах установлены на низкую температуру	Проверьте, установлены ли терморегулирующие клапаны на радиаторах в помещении, в котором установлен термостат, на максимум. Если да, а неисправность не была устранена, обратитесь в фирму по установке и сервисному обслуживанию.
<i>BATT</i>	Низкая мощность батарейки	Замените батарейки (см. главу „Замена батареек“) или обратитесь к опытному специалисту

Неисправность	Причина	Действия, направленные на ее устранение
<i>COM Err</i>	Нарушение при передаче данных между котлом и термостатом	Пожалуйста, обратитесь в фирму по установке и сервисному обслуживанию.
<i>BMU Err</i>	Неисправность котла	Пожалуйста, обратитесь в фирму по установке и сервисному обслуживанию.
Иные неисправности	-	Пожалуйста, обратитесь в фирму по установке и сервисному обслуживанию.

Руководство по эксплуатации

9 Защита от замерзания

Котел включит систему защиты от замерзания, когда:

- Температура в помещении, где установлен термостат, будет ниже 3 °С.
- В случае отъезда на определенный срок, устанавливается режим „Отпуск“  - (см. главу «Режим Отпуск»).
- В случае отъезда на неопределенное время, устанавливается режим *OFF*.
- В случае отъезда на длительное время, рекомендуем внимательно ознакомиться с руководством по эксплуатации отопительного котла.

Установка и техническое обслуживание

1	Примечания к инструкции	30	6	Электрическое подключение	38
2	Описание термостата	30	6.1	Подсоединение к котлу	38
2.1	Знак CE	30	6.2	Установка батареек	40
2.2	Блок-схема	31	7	Введение в эксплуатацию	40
3	Размещение термостата ...	32	8	Установка	40
4	Правила и требования по безопасности	34	8.1	Рекомендуемые параметры при установке	40
4.1	Требования по безопасности	34	9	Контроль / Введение в действие	45
4.2	Правила безопасности	34	10	Информация для пользователя	45
5	Установка термостата	35	11	Замена термостата	46
5.1	Размеры	35	12	Замена термостата	48
5.2	Содержание упаковки термостата	36			
5.3	Разборка термостата	36			
5.4	Установка на стену	37			

1 Примечание к Руководству по эксплуатации

- Пожалуйста, передайте все рекомендации пользователю, которому следует сохранить данное Руководство по эксплуатации на будущее.

Производитель не берет на себя ответственности в случае повреждения термостата по причине несоблюдения правил, перечисленных в данном Руководстве по эксплуатации

2 Описание прибора

2.1 Знак СЕ

Знак СЕ на данном приборе подтверждает его соответствие :

- постановлением 89/336/ЕЕС о коррекции законов членских государств Европейского Союза, касающихся электромагнитной совместимости.
- постановлением 73/23/ЕЕС о приведении в соответствии законов членских государств ЕС, касающихся электрического оборудования, сконструированного для использования в определенных пределах напряжения.

2.2 Блок-схема

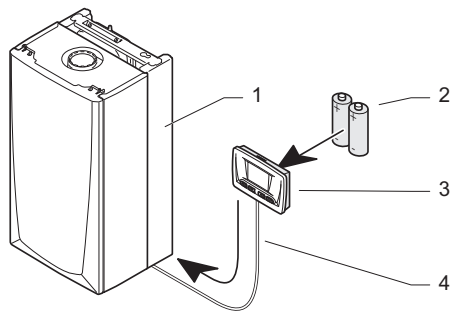

Схема

- 1 Котел
- 2 Батарейка
- 3 Программируемый термостат
- 4 Подсоединение к котлу



3 Размещение термостата

- Не устанавливайте прибор над оборудованием, которое могло бы его повредить (например, плитой, над которой образуется пар и жирные испарения) или в сильно запыленных помещениях.
- Прибор должен быть установлен в помещении, защищенном от холода. Для этого необходимо принять соответствующие меры.
- Для обеспечения оптимального измерения температуры в помещении, установите прибор:
 - на внутреннюю стену главного помещения в доме
 - приблизительно на высоте 1,5 м над полом.
- Прибор не устанавливайте:
 - вблизи источников тепла, например, отопительных приборов, телевизора, под прямыми солнечными лучами и т.п.
 - на холодные стены.
 - между мебелью, за шторы или иные объекты, которые могли бы повлиять на точность измерения температуры воздуха в помещении.
 - в местах, находящихся на сквозняке, возникающим между окнами и дверями.
- Доведите эти требования до владельца дома.



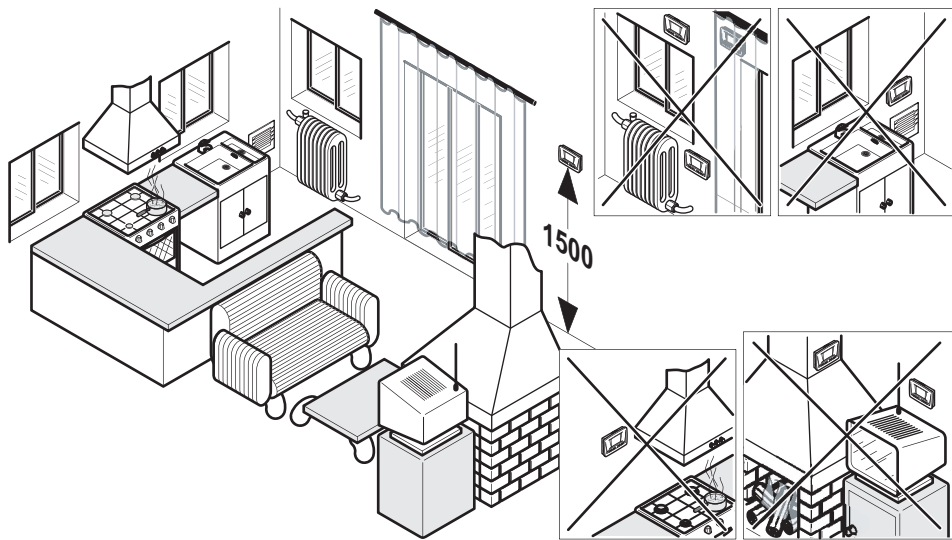

Установка и сервисное обслуживание



3 Размещение термостата

- Не устанавливайте прибор над оборудованием, которое могло бы его повредить (например, плитой, над которой образуется пар и жирные испарения) или в сильно запыленных помещениях.
- Прибор должен быть установлен в помещении, защищенном от холода. Для этого необходимо принять соответствующие меры.
- Для обеспечения оптимального измерения температуры в помещении, установите прибор:
 - на внутреннюю стену главного помещения в доме
 - приблизительно на высоте 1,5 м над полом
- Прибор не устанавливайте:
 - вблизи источников тепла, например, отопительных приборов, телевизора, под прямыми солнечными лучами и т.п.
 - на холодные стены.
 - между мебелью, за шторы или иные объекты, которые могли бы повлиять на точность измерения температуры воздуха в помещении.
 - в местах, находящихся на сквозняке, возникающим между окнами и дверями.
- Доведите эти требования до владельца дома.



5 Установка термостата

5.1 Размеры

Все размеры, указанные в данной главе, измеряются в мм.

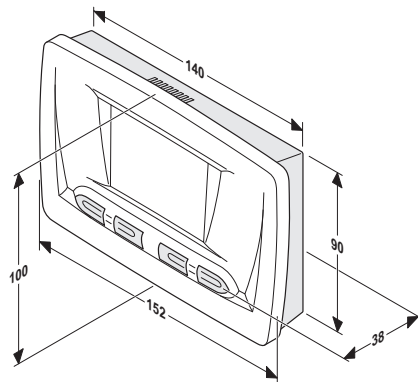

Установка и сервисное обслуживание

5.2 Упаковка

Термостат Thermolink S поставляется вместе с:

- 1 Руководством по эксплуатации
- 1 полиэтиленовым пакетом с 2 винтами и шпонками
- 2 батарейками типа „AAA LR03“

5.3 Вскрытие термостата

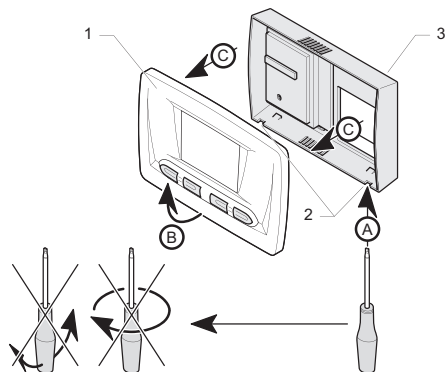

Схема

- 1 Передняя панель
- 2 Пазы
- 3 Коробка термостата

- Отделить переднюю панель (1) от коробки термостата (3) в последовательности от (А) до (С).

5.4 Закрепление на стену

- Убедитесь в том, что Вы располагаете необходимыми приборами для установки термостата.
- Определите место установки прибора (см. главу «Размещение термостата»).
- Вывинтить винт (3) и открыть кожух клеммника (4).
- Прикрепить коробку термостата (7) к стене.

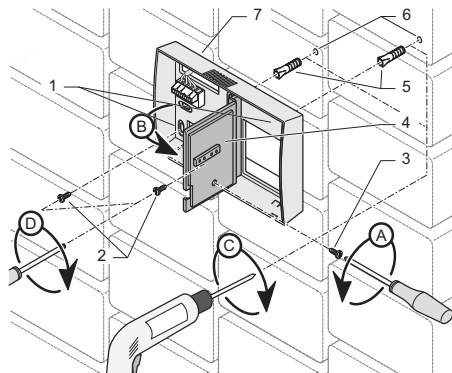

Схема

- 1 Монтажные отверстия
- 2 Монтажные винты
- 3 Винт кожуха клеммника
- 4 Кожух клеммника

5 Дюбели

6 Предварительно просверленные отверстия

7 Коробка термостата

- Просверлите в стене отверстие (6) для установки термостата с учетом расстояния между штампованными отверстиями для монтажа (1) на коробке термостата.
- Вложите в предварительно просверленные отверстия дюбели (6).
- Продолжайте подключение термостата в соответствии с главой „Электрическое подключение“.
- Привинтите заднюю часть термостата к стене монтажными шурупами (2) в соответствии с рисунком на предшествующей странице.

- Установите переднюю панель на коробку термостата.

6 Электрические подключение

6.1 Подключение к котлу

Внимание: Электрическое подключение к термостату должна проводить фирма по монтажу и сервисному обслуживанию или электрик, прошедший аттестацию в соответствии с действующими предписаниями.

- Для подключения необходимо использовать кабель, отвечающий по своим характеристикам спецификации, приведенной в конце данного Руководства (см. главу „Технические данные“)

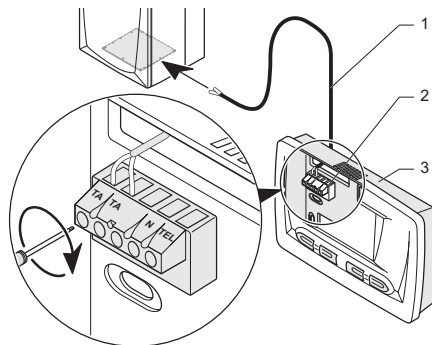

Схема

- 1 Соединительный кабель с котлом (*)
- 2 Клеммная плата пространственного термостата
- 3 Пространственный термостат

(*) Не поставляется вместе с термостатом

- Подключите кабель (1) к термостату (2) так, как это показано на рисунке. Полярность не играет роли
- Подключите кабель (1) к терминалу «Room thermostat» в котле согласно рисунку. Полярность не играет роли.

Важно! Провода для присоединения комнатного термостата не должны идти параллельно с проводами сетевого напряжения.

6.2 Установка батареек

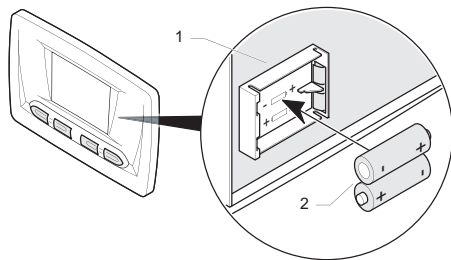

Схема

- 1 Обойма для батареек
- 2 Батарейки

- Вставьте батарейки, поставленные вместе с термостатом, в обойму для батареек (1) в соответствии с полярностью („+“ и „-“), указанной на обойме.

7 Введение в эксплуатацию

- Запустите котел.

8 Установка

Регулированием установки некоторых параметров термостата Вы можете в будущем повысить надежность и предотвратить неисправность работы прибора.

8.1 Рекомендуемые параметры при установке

Чтобы полностью использовать все возможности, которые предлагает этот термостат, рекомендуется сначала запрограммировать некоторые параметры.

- Нажмите кнопку **(mode)** и держите ее 10 секунд для того, чтобы войти в меню установки.



- Когда появится символ  и „CODE 00“, с помощью кнопок  и  установите на дисплее „CODE 96“.
- Сохраните эту команду нажатием кнопки .
- Когда появится первое предложение „COMF“, с помощью кнопок  и  установите величину требуемой температуры „Komfort“.
- Нажмите на кнопку  для сохранения и предварительной установки следующего параметра (см. таблицу на следующей странице).
- Для сохранения всех предварительно заданных параметров нажмите на

кнопку  и подержите ее 10 секунд.

Исходные параметры дисплея появятся через 1 минуту или после нажатия на кнопку  в течение 10 секунд.











Изображение	Описание	Действия/Информация
<i>COMF</i>	Предварительная установка температуры отопления „Комфорт“	Выберете величину от 5 °С до 30 °С. (установка производителя: 20 °С)
<i>ECO</i>	Предварительная установка температуры „Эко“	Выберете величину от 5 °С до 30 °С. (установка производителя: 15 °С)
<i>P7.P1</i>	Выберете программу либо на 24 часа, либо на 7 дней.	Выберете между P1 и P7: P1 = программирование на каждый день P7 = недельное программирование (установка производителя)
<i>DATE</i>	Включение «Годового календаря»	Выберете величину: 0 = Выкл. (установка производителя) 1 = Вкл.

Примечание: Для возвращения установки производителя нажмите кнопку **(mode)** и держите ее 20 секунд.

Дисплей будет мигать 3 раза, после чего все параметры вернутся к начальным значениям.

8.2 Рекомендуемая послепродажная установка

- Нажмите кнопку  и держите ее нажатой 10 секунд для того, чтобы войти в меню установок.
- После того, как на дисплее появится символ  и „CODE 00“, с помощью кнопок  и  установите „CODE 35“.
- Сохраните команду нажатием кнопки . После этого должно появиться первое меню „CH On“.
- Нажмите кнопку  для входа в следующее меню (см. таблицу на следующей странице).
- С помощью кнопок  и  установите

нужный параметр.

- Для сохранения всех установок, нажмите кнопку  и держите ее нажатой в течение 10 секунд.

Исходные данные на дисплее появятся через 1 минуту или после нажатия кнопки  в течение 10 секунд.

Изображение	Описание	Действия/Информация
<i>CH On</i>	Усиленное отопление	Установлено требования к температуре отопления 50 °С. Горелка и колонка котла запущены в работу.
<i>TELE OFF</i>	-	-
-	-	Отобразятся все сегменты дисплея.
<i>VERS</i>	Версия программы	Отобразится текущая версия программы термостата.
<i>CTIN</i>	Корректировка значения температуры рядом с термостатом	Позволит приспособление к изображенной температуре на ± 3 °С (установка производителя: 0)



9 Контроль / Введение в эксплуатацию

После установки термостата убедитесь в том, что:

- термостат установлен в соответствии с настоящим Руководством по эксплуатации и работает исправно.
- проверьте термостат и соединенные с ним приборы с точки зрения безопасности, их установки и технического состояния.

10 Информация для пользователя

Пользователь обязан знать, как использовать термостат.

- Объясните пользователю, как работает термостат, и по его просьбе, продемонстрируйте это.
- Вместе изучите Руководство по эксплуатации и ответьте на вопросы пользователя.
- Предоставьте пользователю все пособия и документы, относящиеся к термостату, и посоветуйте ему сохранить их на будущее.
- Объясните пользователю подробно правила безопасности, которые он должен будет соблюдать.

Установка и сервисное обслуживание



11 Замена термостата

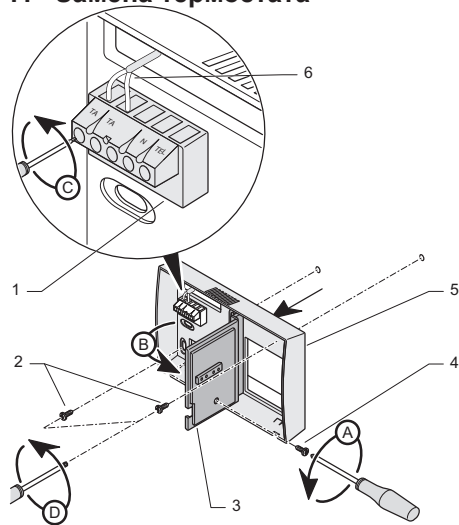

Схема

- 1 Клеммник
- 2 Монтажные шурупы
- 3 Кожух клеммника
- 4 Винт кожуха клеммника
- 5 Коробка термостата
- 6 Кабель для соединения с котлом

- Отключите от источника электрического тока.
- Снимите переднюю панель термостата.
- Отвинтите винт кожуха клеммника (4) и откройте кожух клеммника (3).
- С помощью отвертки отключите кабель (6) из клеммника терминала (1).

- Отвинтите монтажные шурупы (2), которыми коробка термостата прикреплена к стене и снимите коробку термостата.
- Подготовьте новые термостат к установке (см. главу «Установка термостата»).

12 Технические параметры

Описание термостата	Единица	
Максимальная температура в помещении, в котором установлен прибор	°C	50
Размеры:		
Высота	мм	100
Ширина	мм	152
Глубина	мм	38
Электропитание: 2 батарейки типа „AAA LR03“	V	2 x 1,5
Средний срок действия батареек	Месяцы	18
TEL активный вход	V	230
Мин. диаметр электрических проводов питания	мм ²	2 x 1,5
Макс. длина электрических проводов питания	м	300
Коэффициент защиты		IP 20
Электрическая категория		II



www.protherm.su

Представительство Protherm в РФ

Адрес: 109147, Москва, Таганская ул. 34/3

Тел: + 7 495 580-78-64/ 65/ 66

Факс: + 7 495 580-78-67

E-mail: info@protherm-ru.ru

Сайт: www.protherm.su, www.protherm-ru.ru

